

## CURRICULUM VITAE



<b>INFORMAZIONI PERSONALI</b>	
Nome	Stefano Della Martire
Nazionalità	italiana
Data di nascita	12.07.1962
Attività professionale	Ingegnere, libero professionista, con studio a Gabicce Mare (PU), in via Virginia Fini Palazzetti n°25
Ordine professionale di iscrizione	Ordine degli Ingegneri della Provincia di Pesaro – Urbino al n°857
<b>ESPERIENZA LAVORATIVA</b> (attinente alla professione di ingegnere)	<p>Contestualmente all'esercizio dell'attività di libero professionista nell'ambito dell'ingegneria strutturale, edile ed infrastrutturale, ho ricoperto i seguenti incarichi ed espletato le seguenti attività professionali:</p> <ul style="list-style-type: none"><li>• da giugno 2016 a marzo 2018: <b>Supporto</b> tecnico amministrativo al R.U.P. dell'Ufficio tecnico del Comune di Tavullia (PU), in materia di lavori pubblici;</li><li>• da aprile 1996 a dicembre 2008: <b>Responsabile</b> dell'area "Assetto ed Uso del Territorio" del Comune di Tavullia (PU), in base all'incarico professionale a tempo determinato conferitomi in seguito a concorso con convenzione del 22.04.1996, successivamente rinnovato con convenzioni del 17.05.1999, del 22.04.2002, del 01.10.2004 e del 30.12.2006;</li><li>• negli anni scolastici 1998 - 1999 e 1999 - 2000: <b>Insegnante</b> di "strutture in cemento armato" presso la Scuola Edile di Pesaro;</li><li>• da ottobre 1998 a dicembre 2001: <b>Responsabile</b> della produzione di travetti tralicciati per solai prefabbricati, prodotti in serie controllata, ai sensi del D.M. LL.PP. 03.12.1997, presso la Ditta "Edil Tavollo" di Gradara (PU);</li><li>• dall'anno 1992 (anno di conseguimento dell'abilitazione all'esercizio della professione di ingegnere): Dopo un periodo di tirocinio presso un affermato studio tecnico di Pesaro, esercito l'attività di libero professionista con studio di ingegneria civile a Gabicce Mare, in via Virginia Fini Palazzetti n°25. Fornisco di seguito un elenco sintetico di alcune opere delle quali ho curato la progettazione, la direzione lavori, il coordinamento della sicurezza, il collaudo a partire dall'anno 2000.</li></ul> <p>1) <b>Strade e percorsi ciclo - pedonali:</b></p> <p>1.1) Anno 2017: Progettazione, direzione, misura, contabilità lavori e coordinamento per la sicurezza dell'intervento di esecuzione di opere di contenimento del rilevato stradale lungo via Mondini, in Comune di Pesaro; Committente: Amministrazione comunale di Pesaro;</p> <p>1.2) Anno 2016: Direzione, misura, contabilità lavori e coordinamento per la sicurezza in fase di esecuzione dell'intervento di completamento di Via R. Rossellini in Comune di Pesaro e di realizzazione di parcheggi - Piano particolareggiato Celletta di S. Veneranda – Comparto A – 3° lotto; Committente: Amministrazione comunale di Pesaro;</p> <p>1.3) Anni 2012 – 2014: Progettazione e direzione lavori strutturale dell'intervento di realizzazione dell'itinerario ciclabile via Tolmino – argine fiume Foglia, in Comune di Pesaro, comprendente la costruzione di un ponte ciclo – pedonale della luce di circa 15 m. su pali trivellati del diametro di 100 cm, con impalcato in pannelli alveolari precompressi integrato con soletta superiore in c.a. fissata sui pannelli sottostanti attraverso adesivo epossidico, muri di sostegno del rilevato dell'altezza fino a 3,7 m in parte su pali trivellati con diametro di 60 cm ed in parte su fondazione diretta, scala in c.a. su pali trivellati del diametro di 60 cm; Committente: Amministrazione comunale di Pesaro;</p>



1.4) Anno 2011: Progettazione, direzione, misura, contabilità lavori e coordinamento della sicurezza dell'intervento di messa in sicurezza di due tratti di strada Selve di Granarola, in Comune di Pesaro, con opere di difesa dall'erosione della sponda destra del corso d'acqua denominato "la Fossetta"; Committente: Amministrazione comunale di Pesaro;

1.5) Anno 2009: Direzione, misura, contabilità lavori di sistemazione idraulica di strada di S. Nicola, in Comune di Pesaro; Committente: Amministrazione comunale di Pesaro;

1.6) Anno 2007: Progettazione, direzione, misura, contabilità lavori e coordinamento per la sicurezza dell'intervento di sistemazione di via E. Berlinguer e di completamento della scuola materna di Padiglione in Comune di Tavullia (PU), con la realizzazione di un parcheggio al servizio del polo scolastico; Committente: Amministrazione comunale di Tavullia;

1.7) Anni 2004 – 2005: Progettazione, direzione, misura, contabilità lavori e coordinamento per la sicurezza dell'intervento di ristrutturazione di strada del Piano, in Comune di Tavullia (PU) - 2° e 3° stralcio; Committente: Amministrazione comunale di Tavullia;

1.8) Anno 2004: Progettazione, direzione, misura, contabilità lavori e coordinamento per la sicurezza dell'intervento di completamento della pista ciclabile in località Padiglione, in Comune di Tavullia (PU), per il collegamento dell'area per attrezzature scolastiche e ricreative ai percorsi esistenti; Committente: Amministrazione comunale di Tavullia;

1.9) Anni 2003 – 2004: Progettazione, direzione, misura, contabilità lavori e coordinamento per la sicurezza dell'intervento di sistemazione della viabilità e di realizzazione di marciapiedi e parcheggi in Comune di Tavullia (PU), con l'esecuzione di un marciapiede a Babbucce, la costruzione di parcheggi lungo via Montessori e via Po, con i relativi muri di contenimento, la realizzazione di un'area verde attrezzata nella frazione di Case Bernardi, l'adeguamento della massicciata stradale e l'asfalto di strada Benelli, di strada Cella Capoluogo, di un tratto di strada del Piano, di strada dei Giunchi e del parcheggio del cimitero di Babbucce; E' stato effettuato l'allargamento di un tratto in curva di strada Benelli con l'esecuzione di un muro di sostegno in c.a.; sia lungo strada Benelli che lungo strada Cella Capoluogo è stata realizzata la rete fognaria delle acque bianche; lungo un tratto di strada Benelli è stato realizzato l'impianto di illuminazione pubblica; Committente: Amministrazione comunale di Tavullia;

1.10) Anno 2003: Progettazione, direzione, misura, contabilità lavori e coordinamento per la sicurezza dell'intervento di costruzione di un ponte con struttura tubolare a profilo ondulato in acciaio, irrigidita tramite setti in c.a. lungo strada dei Mandorli, in Comune di Tavullia (PU); Committente: Amministrazione comunale di Tavullia;

## **2) Opere di sistemazione idraulica, di difesa e di protezione del territorio:**

2.1) Anni 2019 - 2020: Progettazione definitiva ed esecutiva delle opere strutturali (compresi elaborati tecnico – amministrativi e contabili) previste nell'ambito dei lavori di "regimazione idraulica del bacino del torrente Genica, in Comune di Pesaro", che prevedono fra gli interventi principali: - il rivestimento protettivo dei muri di sponda del torrente Genica, per un tratto della lunghezza di circa 850 m., attraverso la tecnica del cls proiettato; - la demolizione e ricostruzione di un parcheggio a raso lungo Via T. Tasso, con struttura portante in c.a. a sbalzo sul torrente Genica, sostenuta da pali trivellati (la progettazione del nuovo parcheggio è stata preceduta dallo studio di vulnerabilità sismica di quello esistente); - la canalizzazione di un tratto del ramo dei Condotti del torrente Genica della lunghezza di circa 150 m., attraverso una struttura in c.a. costituita da una platea e da due muri d'ala paralleli; - la demolizione e ricostruzione di n°5 attraversamenti lungo il fossato posto a lato di strada dei Colli, attraverso strutture scatolari in c.a. carrabili; Committente: Regione Marche - Servizio Tutela del Territorio di Pesaro - Urbino;

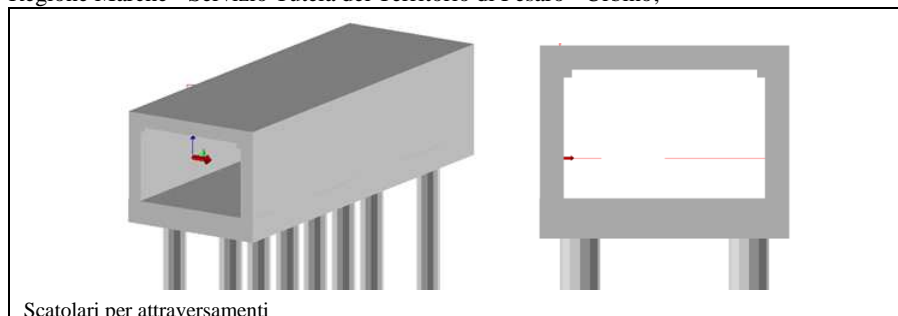

Scatolari per attraversamenti

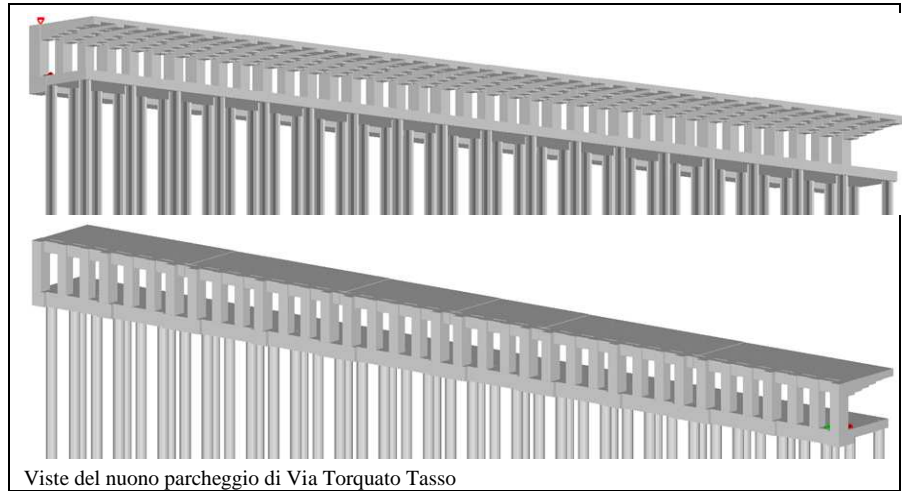

Viste del nuovo parcheggio di Via Torquato Tasso

2.2) Anno 2018: Progettazione strutturale dei lavori di consolidamento dell'argine del fossato delle "Rote", attraverso paratie di pali in legno e terre rinforzate, nell'ambito dell'intervento di realizzazione delle opere di urbanizzazione e di fondazione nell'area S.A.E. 4 in località Villa Sant'Antonio, Comune di Visso (MC); Committente: E.R.A.P., Presidio di Macerata;

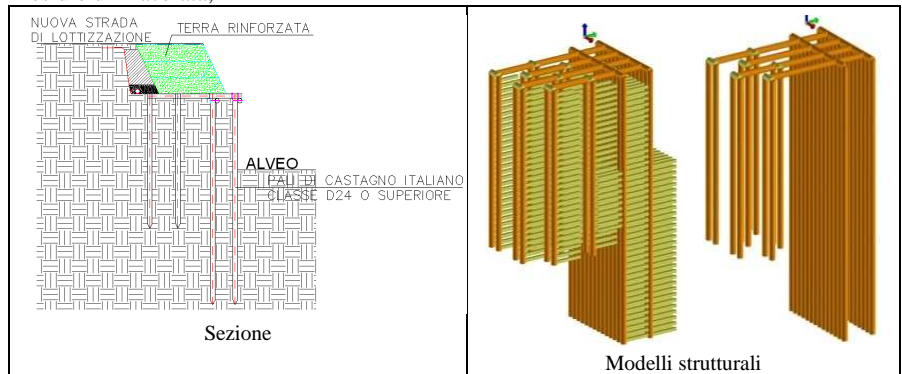

2.3) Anno 2018: Progettazione strutturale dei lavori delle opere di contenimento in terre rinforzate nell'ambito dell'intervento di realizzazione dei lavori di urbanizzazione e di fondazione nell'area S.A.E. 8 in località Varano, Comune di Camerino (MC); Committente: impresa appaltatrice;

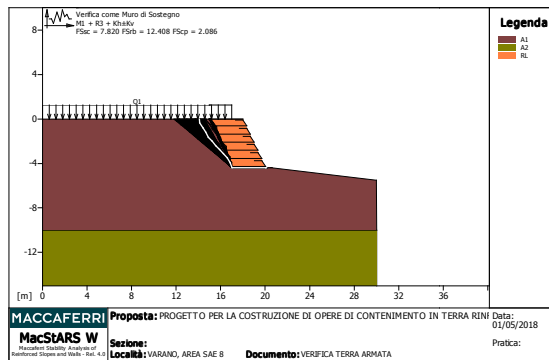

2.4) Anno 2012: Progettazione preliminare dei lavori di recupero di un tratto di strada S. Nicola, in Comune di Pesaro, investito da movimenti franosi, attraverso interventi corticali con reti metalliche a doppia torsione e geostuoie ancorate nel sottosuolo tramite chiodature profonde con barre autopercoranti ed interventi di idrosemina (incarico espletato in collaborazione con un geologo); Committente: Amministrazione comunale di Pesaro;

2.5) Anni 2008 – 2009: Progettazione, direzione, misura, contabilità di interventi urgenti sulla strada panoramica Adriatica, ex strada delle Rive in Comune di Pesaro, consistenti nell'esecuzione di una paratia di contenimento in pali trivellati e nelle opere strutturali in c.a. ed in acciaio, necessarie per la ricostruzione della porzione di strada franata (incarico espletato in collaborazione con un geologo); Committente: Amministrazione comunale di Pesaro;

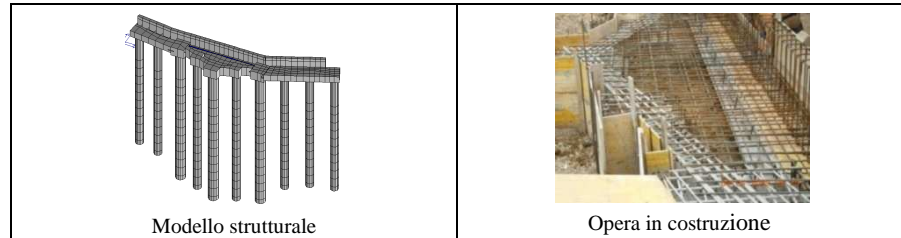

2.6) Anno 2006: Progettazione, direzione, misura, contabilità dei lavori di stabilizzazione di un movimento franoso lungo strada Liguria in Comune di Tavullia (PU), attraverso una paratia di pali trivellati; Committente: Amministrazione comunale di Tavullia;

### 3) **Edilizia scolastica:**

3.1) Anno 2013: Consulenza specialistica per l'elaborazione del progetto esecutivo di ampliamento della scuola materna di Gradara (PU), con supporto tecnico specialistico per opere architettoniche, strutturali, impiantistiche e in materia di sicurezza del cantiere; Committente: Amministrazione comunale di Gradara;

3.2) Anni 2006 – 2008: Progettazione, direzione, misura, contabilità lavori, coordinamento sicurezza dell'intervento di ampliamento della scuola elementare F. Tombari di Padiglione, in Comune di Tavullia (PU), con la realizzazione di un'aula di circa 338 m<sup>2</sup>; struttura portante progettata in conformità al D.M. 14.09.2005: "Norme Tecniche per le costruzioni", in classe di duttilità alta; Committente: Amministrazione comunale di Tavullia;

3.3) Anno 2006: Studio della vulnerabilità sismica ai sensi dell'art.2, comma 3 dell'Ordinanza del Presidente del Consiglio dei ministri n°3274/03 delle strutture portanti della scuola media di Tavullia (PU), attraverso l'analisi di pushover; Committente: Amministrazione comunale di Tavullia;

Anno 2008: Progetto definitivo di adeguamento sismico della stessa scuola;

Anno 2008: Progetto definitivo di ricostruzione della stessa scuola, in sostituzione dell'intervento di adeguamento sismico del fabbricato esistente - 1° lotto; Progetto elaborato per quanto concerne la struttura portante in conformità al D.M. 14.01.2008 "Nuove norme tecniche per le costruzioni", in classe di duttilità alta;

3.4) Anni 2004 – 2005: Progettazione, direzione, misura, contabilità lavori, coordinamento sicurezza dell'intervento di adeguamento della scuola elementare di Tavullia alla normativa antincendio, comprendenti la realizzazione di una scala esterna di sicurezza in acciaio e dell'impianto antincendio con vasche di accumulo interrato; Committente: Amministrazione comunale di Tavullia;

### 4) **Edifici pubblici con diverse destinazioni d'uso:**

4.1) Anni 2006 – 2008: Progettazione, direzione, misura, contabilità lavori, coordinamento sicurezza dell'intervento di recupero del centro di aggregazione giovanile, sito in strada provinciale Feltresca n°118, con l'esecuzione di interventi di riqualificazione architettonica, di miglioramento sismico ed energetico e di adeguamento impiantistico del fabbricato; Committente: Amministrazione comunale di Tavullia;



4.2) Anni 2005 – 2006: Progettazione, direzione, misura, contabilità lavori, coordinamento sicurezza dell'intervento di ricostruzione della torre civica nel centro storico di Tavullia, con struttura portante progettata in conformità all'Ordinanza del Presidente del Consiglio dei Ministri n°3274 del 20.03.2003, in classe di duttilità alta; Committente: Amministrazione comunale di Tavullia;



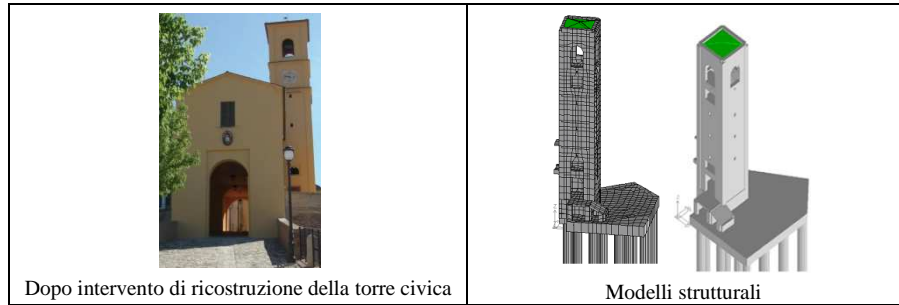

**5) Edilizia residenziale pubblica:**

5.1) Anno 2020: Progettazione esecutiva ed architettonica dei lavori di ricostruzione di un muro di sostegno, con fondazione su pali trivellati in Comune di San Costanzo (PU); Committente: E.R.A.P., presidio di Pesaro;

5.2) Anno 2016: Progettazione definitiva architettonica dei lavori di ristrutturazione di una porzione di immobile a schiera nell'ambito del "programma integrato di edilizia residenziale di promozione sociale e di riqualificazione urbana in località Ponte Armellina", in Comune di Urbino; Committente: E.R.A.P., presidio di Pesaro;

5.3) Anni 2013 – 2014: Progettazione e direzione lavori strutturale dell'intervento di miglioramento sismico di una porzione di edificio condominiale di otto appartamenti, sito a Fano (PU), finalizzato prevalentemente all'eliminazione del possibile meccanismo di piano dovuto al piano terra su "pilotis", attraverso la cerchiatura di pilastri in c.a. e l'inserimento di setti in calcestruzzo armato; Committente: E.R.A.P., presidio di Pesaro;

5.4) Anno 2011: Progettazione strutturale dell'intervento di costruzione di un fabbricato di edilizia residenziale pubblica di n°8 alloggi in Comune di Novafeltria (RN); Committente: E.R.A.P., presidio di Pesaro;

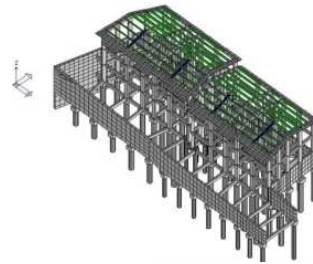

5.5) Anni 2010 – 2012: Progettazione e direzione lavori strutturale dell'intervento di miglioramento sismico di un edificio condominiale di dodici appartamenti, sito a Fano (PU), finalizzato prevalentemente all'eliminazione del possibile meccanismo di "piano soffice" dovuto al piano terra su "pilotis", attraverso l'inserimento di controventi in acciaio, la cerchiatura di pilastri in c.a., l'inserimento di setti in calcestruzzo armato; Committente: E.R.A.P., presidio di Pesaro;

5.6) Anni 2003 – 2005: Progettazione, direzione, misura e contabilità lavori di restauro statico e di consolidamento strutturale dell'edificio di E.R.P. di via A. Moro n°96, 98, 100 in Comune di Tavullia (PU), consistenti nella realizzazione di sottofondazioni su pali trivellati di medio diametro e su micropali di una porzione di fabbricato interessato da rilevanti lesioni; Committente: Amministrazione comunale di Tavullia;

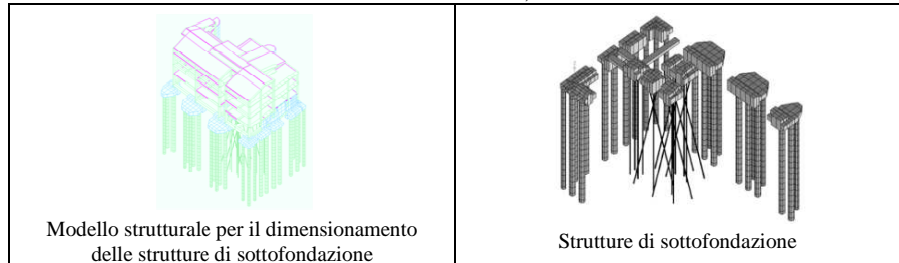

**6) Edilizia privata di tipo residenziale:**

6.1) Anno 2020: Progettazione architettonica dei lavori di straordinaria manutenzione di un fabbricato residenziale sito in Comune di Gabicce Mare, in via Fosse Ardeatine, con esecuzione di lavori di rifacimento della recinzione, di sostituzione del manto di copertura, dei canali di gronda e dei pluviali, posa dell'isolante termico in copertura, recupero delle facciate e pavimentazione della rampa di accesso al garage;

6.2) Anni 2017-2019: Progettazione e direzione lavori strutturale dell'intervento di costruzione di un fabbricato residenziale in Comune di Gradara (PU), via Canellina;



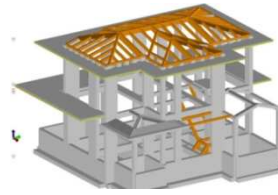

6.3) Anno 2016: Progettazione, direzione, misura, contabilità lavori e coordinamento della sicurezza dell'intervento di straordinaria manutenzione di un fabbricato di civile abitazione sito ad Urbino, in via Dell'Annunziata, con esecuzione di lavori di risanamento delle superfici degradate, di rifacimento del manto di copertura e di miglioramento delle prestazioni energetiche;

6.4) Anni 2011 – 2013: Progettazione e direzione lavori dell'intervento di consolidamento strutturale del corpo scala A di un fabbricato condominiale sito in Comune di Pesaro, in via Monte Amiata;

6.5) Anni 2010 – 2014 (lavori sospesi): Progettazione e direzione lavori architettonica e strutturale dell'intervento di costruzione di un nuovo fabbricato residenziale bifamiliare in Comune di Montegridolfo (RN);

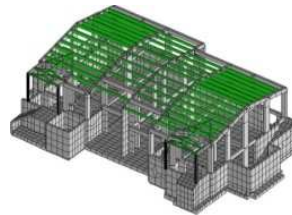

6.6) Anni 2006 – 2009: Progettazione e direzione lavori strutturale dell'intervento di realizzazione di tre edifici plurifamiliari in Comune di Gradara (PU), via Pesaro;

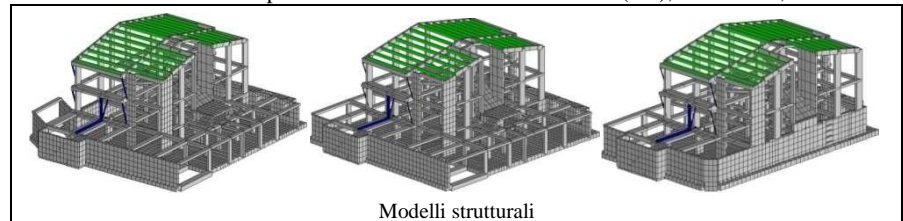

6.7) Anno 2004: Progettazione strutturale dell'intervento di ristrutturazione di un immobile adibito a civile abitazione, sito in Comune di Pesaro, via C. Menotti, con realizzazione opere di consolidamento in c.a. ed in acciaio;

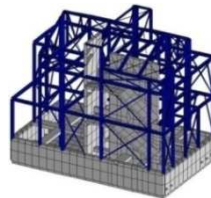

6.8) Anni 2004 – 2010 (fabbricato), anno 2018 (variante per muri di sostegno esterni al fabbricato): progettazione e direzione lavori strutturale dell'intervento di costruzione di un fabbricato residenziale in Comune di Gradara (PU), località S. Stefano;

6.9) Anni 2004 – 2014 (lavori sospesi): Progettazione e direzione lavori strutturale dell'intervento di ristrutturazione con cambio di destinazione d'uso di un fabbricato sito in Comune di Gabicce Mare (PU), in via Panoramica, consistenti nella sua demolizione e ricostruzione a tratti;

6.10) Anni 2000 – 2005: Progettazione strutturale ed architettonica, direzione lavori, coordinamento per la sicurezza dei lavori di costruzione di un fabbricato residenziale quadrifamiliare in Comune di Gradara (PU), via Montefornica;

#### 7) **Fabbricati ad uso produttivo:**

7.1) Anni 2015 – 2016: Progettazione strutturale di opere di manutenzione straordinaria di un capannone industriale sito in Comune di Gradara (PU), in Via Pesaro n°10/A, con la realizzazione di n°2 scale interne in acciaio, di un box interno coibentato con struttura portante in acciaio, pensiline in acciaio a sbalzo, muri di sostegno;

7.2) Anno 2009: Progettazione e direzione lavori delle strutture in c.a. gettate in opera dell'intervento di costruzione di un capannone artigianale in Comune di Tavullia (PU), zona art.le di Pirano;

7.3) Anni 2007 – 2009: Consulenza per opere architettoniche, progettazione delle strutture di fondazione su pali trivellati, delle strutture in elevazione in c.a. gettate in opera e direttore

lavori delle opere strutturali dell'intervento di costruzione di un capannone industriale e della relativa palazzina uffici in Comune di Gradara (PU), via Cerreto;

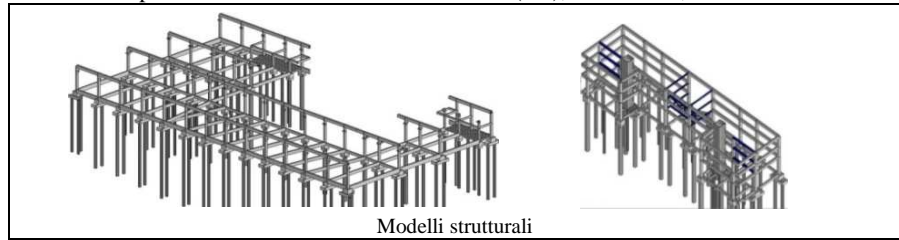

7.4) Anno 2002: Progettazione e direzione lavori strutturale dei lavori di ampliamento di un capannone artigianale in Comune di Gabicce Mare (PU), zona art.le di Case Badioli;

7.5) Anno 2000: Progettazione strutturale dei lavori di ampliamento di un laboratorio artigianale in Comune di Pesaro, via dei Colli;

8) **Fabbricati ad uso turistico - ricettivo:**

8.1) Anno 2003: Progettazione e direzione lavori strutturale dell'intervento di consolidamento e di miglioramento sismico dell'hotel Ambra, realizzato attraverso la tecnica del "beton plaque", la cerchiatura di pilastri con angolari e calastrelli in acciaio e l'inserimento di nuovi pilastri in profilati di acciaio;

8.2) Anni 2002 – 2003: Progettazione e direzione lavori strutturale dell'intervento di rifacimento fabbricato ad uso chiosco – bar, sito in Comune di Gabicce Mare (PU), in via XXV Aprile;

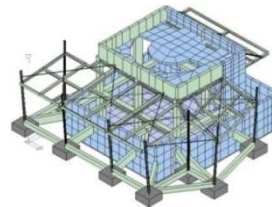

8.3) Anni 2001 – 2002: Progettazione e direzione lavori strutturale dell'intervento di adeguamento sismico con completamento del quarto piano dell'hotel Acrux, sito in Comune di Gabicce Mare (PU), in via Vittorio Veneto;

9) **Edilizia cimiteriale:**

9.1) Anno 2012 (fase di progettazione), anno 2016 (fase di esecuzione): Progettazione, direzione lavori strutturale e coordinamento per la sicurezza dell'intervento di realizzazione di un nuovo padiglione e di sistemazione del piazzale di ingresso nel cimitero di Gradara (PU); Committente: Amministrazione comunale di Gradara;

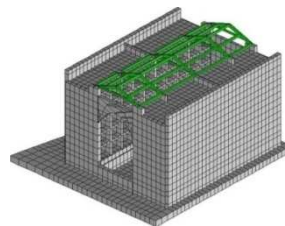

9.2) Anni 2012 – 2013: Progettazione strutturale ed architettonica, direzione, misura, contabilità lavori e coordinamento sicurezza dell'intervento di rifacimento di un tratto di colombario e di realizzazione nuovi loculi nel cimitero di Granarola, in Comune di Gradara (PU); Committente: Amministrazione comunale di Gradara;

9.3) Anni 2011 – 2013: Progettazione e direzione lavori strutturale dell'intervento di costruzione di un padiglione di n°20 loculi nel cimitero di Fontecorniale, in Comune di Montefelcino (PU); Committente: Amministrazione comunale di Montefelcino;

9.4) Anno 2009: Progettazione e coordinamento sicurezza in fase di progettazione dell'intervento di costruzione di un nuovo colombario nel cimitero di Tavullia (PU); Committente: Amministrazione comunale di Tavullia;



9.5) Anni 2005 – 2006: Progettazione, direzione, misura, contabilità lavori e coordinamento sicurezza dell'intervento di costruzione di un nuovo colombario nel cimitero di Belvedere

Fogliense, in Comune di Tavullia (PU) - 1° stralcio, con struttura portante progettata in conformità all'Ordinanza del Presidente del Consiglio dei Ministri n°3274 del 20.03.2003, in classe di duttilità alta; Committente: Amministrazione comunale di Tavullia;

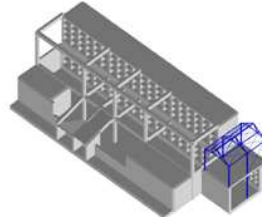

10) **Impianti sportivi:**

10.1) Anni 2017 – 2018: Progettazione strutturale e verifica di resistenza al fuoco di una palestra in Comune di Corridonia (MC), con fondazione su pali trivellati, struttura in elevazione in legno lamellare, con controventi in acciaio, solai di interpiano e di copertura in pannelli X\_lam; Committente: E.R.A.P., Presidio di Pesaro;



10.2) Anni 2011 – 2013: Consulenza specialistica per l'elaborazione del progetto esecutivo di un campo da calcio in erba sintetica in Comune di Gradara (PU) e coordinamento per la sicurezza in fase di progettazione e di esecuzione dello stesso intervento; Committente: Amministrazione comunale di Gradara;

10.3) Anni 2011 – 2012: Consulenza specialistica per l'elaborazione del progetto definitivo per la realizzazione di una nuova zona sportiva in Comune di Gradara (PU), comprensivo del progetto di inserimento urbanistico e di sistemazione generale dell'area di intervento, del progetto del campo da calcio in erba sintetica, del progetto architettonico e strutturale dell'immobile adibito a spogliatoio con sovrastante tribuna coperta e del progetto delle opere di urbanizzazione (strade, parcheggi, marciapiedi, percorso ciclo – pedonale, fognature, illuminazione pubblica); Committente: Amministrazione comunale di Gradara;

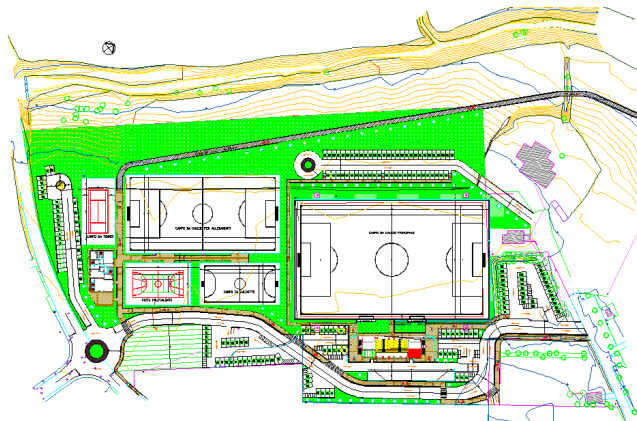

10.4) Anno 2007: Progettazione e direzione lavori strutturale dell'intervento di realizzazione del portale di ingresso al centro sportivo di Gabicce Mare (PU), con struttura portante in reticolare spaziale di acciaio; Committente: Amministrazione comunale di Gabicce Mare;



10.5) Anno 2002: Progettazione, direzione, misura, contabilità lavori e coordinamento per la



sicurezza dell'intervento per la realizzazione di un campo da calcio per allenamenti nella zona per attrezzature sportive di Rio Salso, in Comune di Tavullia (PU); Committente: Amministrazione comunale di Tavullia;

11) **Opere di recupero e di arredo urbano:**

11.1) Anno 2005: Progettazione, direzione, misura, contabilità lavori e coordinamento per la sicurezza dell'intervento di risanamento e di consolidamento delle mura castellane di Belvedere Fogliense, in Comune di Tavullia (PU); Committente: Amministrazione comunale di Tavullia;

11.2) Anno 2004: Direzione, misura e contabilità lavori dell'intervento di recupero del centro storico di Belvedere Fogliense, in comune di Tavullia (PU); Committente: Amministrazione comunale di Tavullia;

11.3) Anno 2003: Progettazione, direzione, misura, contabilità lavori di sistemazione di piazza L. Da Vinci e delle mura castellane di Tavullia (PU), con realizzazione sottofondazioni e recupero di un tratto di mura castellane dissestato, pulizia e sigillatura fughe fra i mattoni in porzioni di mura; recupero colonnine lungo rampa di accesso al centro storico, esecuzione di nuove ringhiere in ferro zincato e verniciato;

11.4) Anno 2000 (primo stralcio), anno 2003 (secondo stralcio): Progettazione, direzione, misura, contabilità lavori e coordinamento per la sicurezza dell'intervento di valorizzazione del centro storico di Tavullia (PU);

12) **Acquedotti e fognature:**

12.2) Anno 2007: Progettazione, direzione, misura, contabilità dei lavori di adeguamento ed estensione della rete idrica in strada del Piano, in Comune di Tavullia (PU) - 1°stralcio; Committente: Amministrazione comunale di Tavullia;

12.1) Anno 2002: Progettazione, direzione, misura, contabilità dei lavori urgenti ed indifferibili di completamento della rete fognaria in località Babbucce, in Comune di Tavullia (PU); Committente: Amministrazione comunale di Tavullia;

13) **Principali opere pubbliche collaudate:**

13.1) Anno 2019: Collaudo statico dei "lavori di ampliamento del cimitero di Serravalle di Carda", in Comune di Apecchio; Committente: Amministrazione comunale di Apecchio (PU);

13.2) Anno 2012: Collaudo statico dei "lavori di ripristino funzionale della strada comunale denominata Via Montali", in Comune di Sant'Angelo in Lizzola (ora Comune di Vallefoglia); Committente: Amministrazione comunale di Sant'Angelo in Lizzola (PU);

13.3) Anno 2011: Collaudo statico dei lavori di "consolidamento statico - strutturale e di adeguamento alla normativa sismica vigente della scuola elementare del capoluogo" di Gabicce Mare (PU); Committente: Amministrazione comunale di Gabicce Mare;

13.4) Anno 2011: Collaudo statico dei "lavori di realizzazione di n°140 loculi nel cimitero della frazione di Montecchio" in Comune di Sant'Angelo in Lizzola (ora Comune di Vallefoglia); Committente: Amministrazione comunale di Sant'Angelo in Lizzola (PU);

13.5) Anno 2011: Collaudo statico dei "lavori di costruzione di un muro di sostegno nella frazione di Montecchio, in via XXI Gennaio", in Comune di Sant'Angelo in Lizzola (ora Comune di Vallefoglia); Committente: Amministrazione comunale di Sant'Angelo in Lizzola (PU);

13.6) Anno 2011: Collaudo statico dei "lavori di costruzione di un accessorio scala esterna presso la sede dell'Accademia delle Belle Arti, sita ad Urbino in Via Dei Maceri n°2"; Committente: Amministrazione provinciale di Pesaro – Urbino;

13.7) Anno 2010:

- Collaudo tecnico amministrativo in corso d'opera dei "**Lavori di straordinaria manutenzione delle strade di grande traffico**", in Comune di Pesaro; Committente: Amministrazione comunale di Pesaro;

- Collaudo tecnico amministrativo in corso d'opera dei "**Lavori di straordinaria manutenzione delle strade esterne**", in Comune di Pesaro; Committente: Amministrazione comunale di Pesaro;

- Collaudo tecnico amministrativo in corso d'opera dei "**Lavori di straordinaria manutenzione delle strade nella zona extra centro storico**", in Comune di Pesaro; Committente: Amministrazione comunale di Pesaro;

13.1) Anno 2009: Collaudo delle opere di urbanizzazione realizzate nell'area di espansione residenziale denominata "C4", sita in Comune di Montegridolfo (RN);

Per brevità si omettono i collaudi statici effettuati per Ditte private.

14) **Progetto di ponteggi metallici:**

14.1) Anno 2017: Progetto e verifiche strutturali di un ponteggio metallico fisso al servizio di un cantiere per la realizzazione di una palazzina di nove alloggi in Comune di S. Lorenzo

in Campo (PU), in via Manzoni;

14.2) Anno 2013: Progetto e verifiche strutturali di un ponteggio metallico fisso al servizio del cantiere per la realizzazione di un nuovo fabbricato in Comune di Pesaro, via degli Agricoltori;

14.3) Anno 2013: Progetto e verifiche strutturali di un ponteggio metallico fisso al servizio di un cantiere per lavori di manutenzione, in Comune di Pesaro, via Bernardino Baldi;

14.4) Anno 2013: Progetto e verifiche strutturali di un ponteggio metallico fisso al servizio di un cantiere per lavori di manutenzione, in Comune di Pesaro, via Castelfidardo;

**15) Prestazioni di coordinatore della sicurezza in cantieri temporanei o mobili**

Elenco di alcuni cantieri di opere pubbliche nei quali ho espletato la prestazione professionale di coordinatore della sicurezza in fase di progettazione e/o di esecuzione, non associata ad altre funzioni:

15.1) Anni 2018 - 2019: Coordinatore per la sicurezza in fase di progettazione e di esecuzione dei "lavori di ristrutturazione di un impianto sportivo di esercizio, con la realizzazione di un campo da calcio a sette e di due campi da calcio a cinque in località Babbuce"; Committente: Amministrazione comunale di Tavullia (PU);

15.2) Anni 2016 – 2017: Coordinatore per la sicurezza in fase di esecuzione dei "lavori di riqualificazione delle frazioni di Rio Salso e di Case Bernardi, in Comune di Tavullia (PU) con la costruzione di un nuovo marciapiede; Committente: Amministrazione comunale di Tavullia (PU);

15.3) Anno 2016: Coordinatore per la sicurezza in fase di progettazione e di esecuzione dei "lavori di realizzazione di una tettoia sul fronte della scuola media Giovanni Pascoli di Tavullia (PU)"; Committente: Amministrazione comunale di Tavullia (PU);

15.4) Anno 2016: Coordinatore per la sicurezza in fase di progettazione dei "lavori di ampliamento della scuola media Giovanni Pascoli di Tavullia (PU)"; Committente: Amministrazione comunale di Tavullia (PU);

**16) Perizie e consulenze tecniche**

- Consulente Tecnico di Parte nella Causa civile n°931/2013 presso il Tribunale di Pesaro, relativa all'accertamento contabile delle opere realizzate in un locale in Comune di Gradara (PU).
- Ausiliario del C.T.U. nella Causa civile n°686/2010 presso il Tribunale di Urbino, relativa ad opere di urbanizzazione ed a fabbricato di civile abitazione in corso di costruzione in Comune di Macerata Feltria (PU);
- Consulente Tecnico di Parte nella Causa civile n°65336/2010 presso il Tribunale di Milano, relativa alle opere di sostegno di un impianto fotovoltaico installato sulla copertura di un capannone in Comune di Tavullia (PU);
- Consulente Tecnico di Parte nella Causa civile n°726/2010 presso il Tribunale di Pesaro, relativa ad un capannone in Comune di Tavullia (PU).

**ISTRUZIONE E FORMAZIONE**

• giugno 1992:

Laurea in Ingegneria Civile, sezione Edile, conseguita presso l'Università degli Studi di Ancona;

Tesi di laurea inerente al corso di "Restauro statico e consolidamento strutturale", con argomento: "Fondamenti teorici delle tecniche di rinforzo e adeguamento sismico delle strutture in cemento armato", relatore Prof. Ing. Rodolfo Antonucci;

• anno 1992, seconda sessione:

Abilitazione all'esercizio della professione di Ingegnere conseguita presso l'Università degli Studi di Ancona;

• anno 1993:

Iscrizione all'Ordine degli Ingegneri della Provincia di Pesaro – Urbino al n°857;

• anno 1997:

Frequenza dei corsi di "Aggiornamento periodico dei Coordinatori per la progettazione e per l'esecuzione dei lavori (Allegato XIV D.Lgs. 09.04.2008 n°81 e s.m.i.)" per il quinquennio 2008 – 2013 (n°40 ore) e per il quinquennio 2014 – 2018 (n°40 ore), organizzati in parte dall'Ordine degli Ingegneri della provincia di Pesaro – Urbino ed in parte dalla Federazione regionale degli Ordini degli Ingegneri delle Marche.

Ho abbinato all'attività professionale un costante aggiornamento tecnico in materia di progettazione strutturale, geotecnica, energetica e di sicurezza sui cantieri edili. Fornisco di seguito l'elenco di alcuni corsi, seminari e convegni frequentati nell'ultimo quinquennio, evidenziando in grassetto quelli attinenti alle strutture ed alla geotecnica;

- Seminario sul tema *“I collegamenti nelle strutture in acciaio: elementi di base per l'impiego e per il dimensionamento strutturale”*, organizzato dall'Ordine degli Ingegneri delle Province di Pesaro – Urbino, in collaborazione con “Fondazione Promozione Acciaio”, tenutosi a Pesaro il 20 giugno 2014;
- Corso di formazione professionale sulle *“Murature storiche”*, organizzato dall'Ordine degli Ingegneri della Provincia di Pesaro - Urbino, tenutosi a Pesaro dal 28.11.2014 al 27.02.2015 (n°20 ore);
- Corso di formazione professionale su *“Geotecnica e fondazioni profonde”*, organizzato dall'Ordine degli Ingegneri della Provincia di Pesaro - Urbino, tenutosi a Pesaro il 27 e 28.03.2015 (n°15 ore);
- Corso di formazione professionale su *“Capacità portante e cedimenti delle fondazioni dirette in campo sismico”*, organizzato dall'Ordine degli Ingegneri della Provincia di Pesaro - Urbino, tenutosi a Pesaro il 12 e 13.02.2016 dell'anno 2016 (n°15 ore);
- Corso di formazione professionale su *“Pali di fondazione in campo sismico e nei casi di liquefazione”*, organizzato dall'Ordine degli Ingegneri della Provincia di Pesaro - Urbino, tenutosi a Pesaro il 30.09.2016 ed il 01.10.2016 (n°15 ore);
- Seminario sul tema *“Isolamento sismico e dissipazione di energia per edifici civili ed industriali”*, organizzato dagli Ordini degli Ingegneri delle Province di Pesaro – Urbino e di Rimini, in collaborazione con “FIP Industriale”, tenutosi a Gabicce Mare il 12 Ottobre 2016;
- Seminario sul tema *“Interventi di rinforzo sismico con Sistemi Frp ed Frcm in relazione alle tipologie di dissesto determinate dal sisma del 24 Agosto 2016”*, organizzato dall'Ordine degli Ingegneri della Provincia di Pesaro - Urbino, tenutosi a Pesaro il 16.02.2017;
- Convegni sul tema *“La città nuova: ricostruire dopo il sisma ...”*, organizzato dall'Ordine degli Ingegneri della Provincia di Pesaro - Urbino, tenutesi ad Urbino il 14 ed il 15.09.2017;
- Seminario sul tema *“Ponti termici: analisi e corretta valutazione”*, organizzato dall'Ordine degli Ingegneri della Provincia di Pesaro - Urbino, tenutosi a Pesaro il 10.11.2017;
- Seminario sul tema *“Raccolta e riutilizzo delle acque piovane e trattamento acque meteoriche”*, organizzato dall'Ordine degli Ingegneri della Provincia di Pesaro - Urbino, tenutosi a Pesaro il 17.11.2017;
- Seminario sul tema *“Trattamento acque reflue e di prima pioggia”*, organizzato dall'Ordine degli Ingegneri della Provincia di Pesaro - Urbino, tenutosi a Pesaro il 28.09.2018;
- Seminario sul tema *“Comportamento strutturale di edifici in c.a. esistenti e tecniche mirate al rinforzo antisismico”*, organizzato dall'Ordine degli Ingegneri della Provincia di Pesaro – Urbino in collaborazione con “Tecnaria”, tenutosi a Pesaro il 26.10.2018;
- Corso di formazione sui temi *“Lavori in quota e linee vita – Il trattamento del materiale amianto”*, organizzato dall'Ordine degli Ingegneri della Provincia di Pesaro – Urbino, tenutosi a Pesaro il 28.02.2019;
- Corso di formazione sul tema *“La progettazione delle opere di difesa dalle alluvioni e dalle frane”*, organizzato dall'Ordine degli Ingegneri della Provincia di Pesaro – Urbino, tenutosi a Pesaro dal 25.03.2019 al 08.04.2019 (n°15 ore);
- Seminario sul tema *“Incontro tecnico sul calcolo strutturale – Strutture in muratura”*, organizzato dall'Ordine degli Ingegneri della Provincia di Pesaro - Urbino, con intervento del prof. Sergio Lagomarsino, tenutosi a Pesaro il 10.05.2019;

	<ul style="list-style-type: none"><li>- Seminario sul tema “Circolare C.S.LL.PP. n. 7/2019 applicativa delle NTC2018: - novità normative, - applicazioni della norma”, organizzato dall’Ordine degli Ingegneri della Provincia di Pesaro - Urbino, tenutosi a Pesaro il 14.06.2019 ed il 21.06.2019 (n°8 ore);</li><li>- Seminario via webinar sul tema “Tecniche d’intervento tradizionali ed innovative per il miglioramento strutturale e sismico degli edifici”, organizzato dall’Ordine degli Ingegneri della Provincia di Pesaro - Urbino, in data 28.07.2020;</li></ul>
<p><b>CAPACITÀ E COMPETENZE PERSONALI</b></p> <p><i>Maturate nel corso della vita e della propria esperienza lavorativa, anche se non supportata da attestati o da certificati ufficiali.</i></p>	<p>Le mie competenze professionali attengono soprattutto alla:</p> <ul style="list-style-type: none"><li>- <b>Progettazione strutturale ed antisismica</b> attraverso le nuove Norme Tecniche per le Costruzioni di edifici pubblici e privati e di opere infrastrutturali in calcestruzzo armato, acciaio, muratura e legno;</li><li>- <b>Valutazione della vulnerabilità sismica di edifici ed infrastrutture esistenti</b> e progettazione di interventi di adeguamento e di miglioramento sismico degli stessi.</li></ul> <p>Ho maturato esperienza e preparazione nella progettazione e direzione lavori di:</p> <ul style="list-style-type: none"><li>- <b>Edifici civili</b> (di tipo residenziale, scolastico, sociale, ricettivo), <b>industriali e cimiteriali</b>;</li><li>- <b>Opere di urbanizzazione e di arredo urbano</b>;</li><li>- <b>Impianti sportivi ed aree a verde attrezzato</b>;</li><li>- <b>Opere ed infrastrutture stradali</b>;</li><li>- <b>Opere di contenimento del terreno</b> e di stabilizzazione di versanti in frana;</li></ul> <p>Ho approfondito ed applicato anche tecniche non convenzionali di intervento sulle strade e su rilevati e pendii, incentrate sull’uso delle terre rinforzate, della stabilizzazione a calce dei terreni e di palificate in legno.</p> <p>Ho una lunga esperienza nell’elaborazione di computi metrici ed estimativi e di capitolati speciali di appalto.</p> <p>Ho una buona conoscenza della legislazione in materia di lavori pubblici e di sicurezza nei cantieri.</p> <p>Sono preparato nella gestione di tutte le fasi attinenti alla realizzazione di opere pubbliche, grazie alla competenza maturata negli studi di fattibilità, nella progettazione, direzione, misura e contabilità di opere pubbliche per diverse Amministrazioni.</p> <p>Sono in grado di proporre alle Pubbliche Amministrazioni soluzioni valide oltre che sotto l’aspetto tecnico, anche sotto l’aspetto amministrativo, grazie all’esperienza maturata nell’espletamento degli incarichi di responsabile dell’area Assetto ed Uso del Territorio del Comune di Tavullia (PU) per oltre dodici anni e, dal mese di giugno dell’anno 2016 al mese di marzo dell’anno 2018, di supporto tecnico amministrativo al R.U.P. dell’ufficio tecnico del Comune di Tavullia, in materia di lavori pubblici.</p> <p>Oltre a condurre la mia attività professionale nell’ambito dell’ingegneria civile, sto perseguendo un assiduo e continuo percorso di aggiornamento professionale, anche frequentando corsi, seminari e convegni specialistici.</p> <p>Ho approfondito le problematiche connesse all’utilizzo di moderne tecnologie di protezione antisismica, quali gli isolatori sismici ed i controventi dissipativi.</p>
<p><b>MADRELINGUA</b></p>	<p>Italiano</p>
<p><b>ALTRE LINGUE</b></p>	<p>Inglese, livello elementare</p>
<p><b>CAPACITÀ E COMPETENZE RELAZIONALI</b></p> <p><i>Mettere in evidenza la propria propensione ai rapporti interpersonali, soprattutto per posizioni che richiedono il lavoro in team o l’interazione con la clientela o partner aziendali</i></p>	<p>Sono una persona cordiale con un elevato spirito di adattamento. Ho sempre attribuito massima importanza al rispetto dei soggetti con i quali ho avuto occasione di lavorare e mi sono sempre prodigato nell’ascolto delle esigenze altrui, nella valorizzazione e nell’accoglimento delle proposte di miglioramento del servizio avanzate da colleghi e collaboratori. Mi sono sempre profuso, tanto nella mia attività di libero professionista, che nel lavoro per le Amministrazioni pubbliche, in azioni mirate al soddisfacimento delle esigenze dei “clienti”, con</p>

	iniziative concrete ed efficaci.
<p><b>CAPACITÀ E COMPETENZE ORGANIZZATIVE</b></p> <p><i>Esplicitare le capacità acquisite nell'eventuale coordinamento di altre persone o se incaricato di gestire progetti in contesti aziendali complessi e articolati.</i></p>	<p>Ho dimostrato competenze organizzative e gestionale ogni volta che se ne è presentata l'occasione ed in particolare nell'ambito del ruolo di responsabile dell'area "Assetto ed Uso del Territorio" del Comune di Tavullia (PU), che prevedeva l'organizzazione del lavoro di tecnici ed operai. Sono in grado di organizzare e gestire autonomamente il lavoro, di definire obiettivi e priorità che consentano di conseguire i risultati richiesti dalla committenza. Ho sempre mostrato nella mia attività professionale elevato senso di responsabilità ed attitudine al lavoro in autonomia e di gruppo, rispettando le scadenze, anche in presenza di notevoli carichi di lavoro.</p>
<p><b>CAPACITÀ E COMPETENZE TECNICHE</b></p> <p><i>Eventuale conoscenza di specifici macchinari o tecniche particolari, anche in ambito informatico/gestionali.</i></p>	<p>Ho un'elevata capacità di utilizzo del PC e di diversi softwares, impiegati nell'attività professionale, di seguito elencati:</p> <ol style="list-style-type: none"> <li>1) Sistemi operativi "Windows XP" e "Windows 10";</li> <li>2) Programmi di Microsoft Office;</li> <li>3) Programmi di calcolo strutturale:             <ol style="list-style-type: none"> <li>3.1) Programma di calcolo strutturale agli elementi finiti "PRO_SAP" versione professional 20.11.0, completa dei moduli per:                 <ol style="list-style-type: none"> <li>a) Progetto e verifica c.a.;</li> <li>b) Progetto e verifica acciaio;</li> <li>c) Analisi sismica dinamica;</li> <li>d) Esecutivi elementi in c.a.;</li> <li>e) Esecutivi elementi in acciaio;</li> <li>f) Analisi non lineare;</li> <li>g) Progetto e verifica muratura / legno;</li> <li>h) Verifica resistenza al fuoco;</li> <li>i) Verifica geotecnica;</li> <li>l) Progetto nuove tecnologie: muratura armata, XLAM, travi reticolari miste;</li> <li>m) Solutore "e_SAP" a 64 bit;</li> <li>n) Verifica sezioni in c.a.;</li> <li>o) Progetto muri di sostegno;</li> <li>p) Disegno particolari costruttivi;</li> <li>q) Analisi lineare e non lineare dei cinematismi della muratura;</li> <li>r) Piani di manutenzione per elementi strutturali;</li> <li>s) Classificazione del rischio sismico delle costruzioni;</li> </ol> </li> <li>3.2) Programma di calcolo strutturale agli elementi finiti "NOLIAN ALL IN ONE" versione EWS51 (19.04.2021, build 8253-64-12), completa delle opzioni:                 <ol style="list-style-type: none"> <li>a) Earthquake Engineering: analisi non lineare orientata alla progettazione antisismica;</li> <li>b) EasyBeam: progettazione di travi e pilastri in c.a.;</li> <li>c) EasyWall: progettazione di lastre e piastre in c.a.;</li> <li>d) EasySteel: progettazione di elementi strutturali e nodi in acciaio;</li> <li>e) ExSys: verifica di strutture esistenti in c.a.;</li> <li>f) Nuans: verifica geotecnica di fondazioni profonde e superficiali;</li> </ol> </li> <li>3.3) Programma di calcolo strutturale agli elementi finiti "ALGOR SUPERSAP" versione 12;</li> </ol> </li> <li>4) Programma di elaborazione grafica (CAD) "BlumatiCAD project" versione 1.8.3.0;</li> <li>5) Programma per la redazione dei Piani di Sicurezza e di Coordinamento "Namirial Sicurezza Cantieri" versione 3.3;</li> <li>6) Programma per l'elaborazione di computi metrici, contabilità: "PRIMUS" versione 100f;</li> <li>7) Programma per la redazione di piani di manutenzione: "MANTUS - P" versione 8.00c;</li> <li>8) Programma per l'elaborazione di capitolati speciali di appalto: "PRIMUS-C" versione 14.00b;</li> </ol>



<b>PATENTE</b>	Patente di guida "B"
<b>ULTERIORI INFORMAZIONI</b>	Autorizzo il trattamento dei miei dati personali presenti nel curriculum vitae ai sensi del Decreto Legislativo 30 giugno 2003, n°196 "Codice in materia di protezione dei dati personali" e del GDPR (Regolamento UE 2016/679).

Gabicce Mare, 16.06.2021

Firma  
(Ing. Stefano Della Martire)

A circular official stamp of the Italian Republic (Repubblica Italiana) is visible, containing the text 'REPUBBLICA ITALIANA' and 'MINISTERO DELL'INTERNO'. To the right of the stamp is a handwritten signature in black ink that reads 'Stefano Della Martire'.

Si allega fotocopia di un documento di identità.

AU 9045455

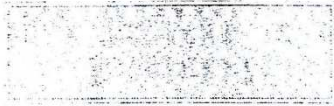

Cognome... DELLA MARTIRE  
 Nome... STEFANO  
 nato il... 12-07-1962  
 (atto n. 10 P. 1 S. A. 1962 )  
 a... GABICCE MARE )  
 Cittadinanza... Italiana  
 Residenza... GABICCE MARE (PU)  
 Via... V. FINI 25  
 Stato civile...  
 Professione...  
 CONNOTATI E CONTRASSEGNI SALIENTI  
 Statura... 178  
 Capelli... Brizzolati  
 Occhi... Castani  
 Segni particolari... NESSUNO



Firma del titolare... *Stefano Della Martire*  
 GABICCE-MARE, 23-06-2014  
 Impronta del dito indice sinistro  
 IL SINDACO  
 AL PINZONERIO COMUNALE  
